

プッシュプルハンドル取付説明

ULV2021

UNION
ARTWARE 建築文化を創造する
株式会社 ユニオン

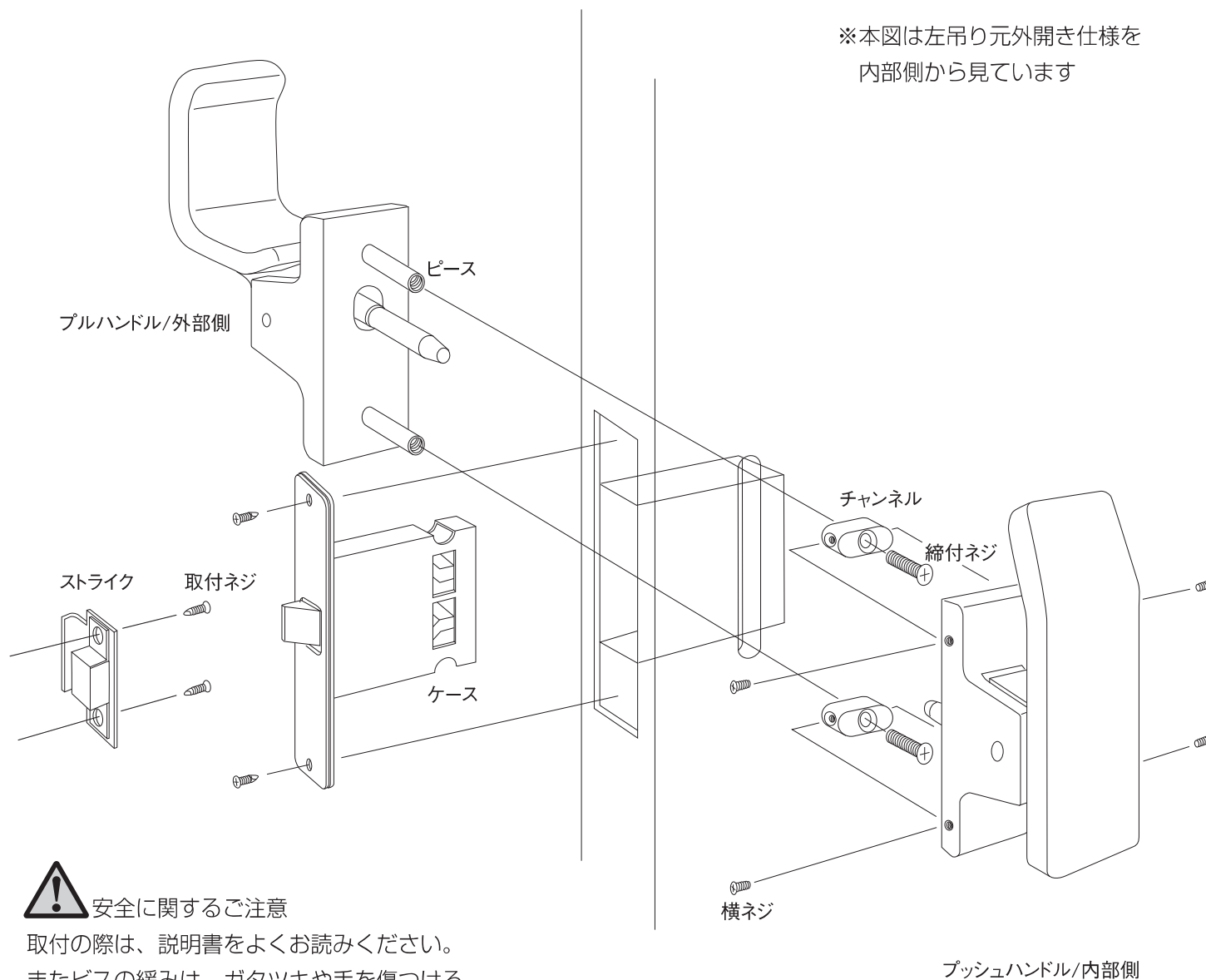

安全に関するご注意

取付の際は、説明書をよくお読みください。
またビスの緩みは、ガタツキや手を傷つける
場合がありますので、必ず最後まで確実に
締めてください。

1. 裏面の切力キ図に従ってドアを切り欠いてください
2. ケースを取付ネジにて締め付ける
※扉に合わせてネジを選択してください
3. 外部側のハンドルのピースを切力キ穴に差し込み、
次に内部側よりチャンネルをセットし、
締付ネジにて取り付ける
※チャンネルの向きにご注意ください
4. 内部側ハンドルをチャンネルにかぶせ、
横ネジにて取り付ける
5. ストライクを取付ネジにて取り付ける
※枠に合わせてネジを選択してください

梱包内容

- ・ケース(錠前)
- ・ストライク(受け金具)
- ・取付ネジ(木ネジ4本/M4 4本)
- ・ハンドル(2本)
- ・締付ネジ Dt33~47mm用 (M5×35 2本)
Dt48~57mm用 (M5×45 2本)
- ・チャンネル(2個)
- ・横ネジ(M4×10 4本)